



PLV-7

POWERED LAT SUBWOOFER SYSTEM

SYSTÈME DE HAUT-PARLEUR DE GRAVES À TRANSDUCTEUR À RÉSEAU LINÉAIRE ENTRETENU PAR UN PLV-7

- **OWNER'S MANUAL**
Please read this manual to maximize your enjoyment of the outstanding performance and feature capabilities of the equipment, then retain the manual for future reference.
- **MODE D'EMPLOI**
Veuillez lire ce mode d'emploi pour tirer pleinement profit des excellentes performances et fonctions de cet appareil, et conservez-le pour toute référence future.

ACCESSORIES / ACCESSOIRES

- ① Mounting Plates / Plaques d'assemblage
- ② Mounting Plate Screws / Vis des plaques d'assemblage
- ③ Hex Wrenches / Clés à têtes hexagonales
- ④ Remote Bass Control Unit / Unité de contrôle à distance (UCD) des graves
- ⑤ Remote Cable / Câble de l'UCD
- ⑥ Remote Mounting Screws / Vis d'assemblage de l'UCD
- ⑦ Right Angle RCA Adapters / Adaptateurs RCA à angle droit
- ⑧ Speaker Level Input Connector / Connecteur d'entrée du volume du haut-parleur

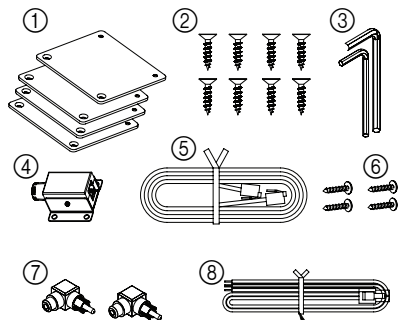

ALPINE ELECTRONICS MARKETING, INC.
1-1-8 Nishi Gotanda
Shinagawa-ku
Tokyo 141-0031, Japan
Phone 03-5496-8231

ALPINE ELECTRONICS OF AMERICA, INC.
19145 Gramercy Place
Torrance, California 90501 U.S.A.
Phone 1-800-ALPINE-1 (1-800-257-4631)

ALPINE ELECTRONICS OF CANADA, INC.
777 Supertest Road
Toronto, Ontario M3J 2M9 Canada
Phone 1-800-ALPINE-1 (1-800-257-4631)

ALPINE ELECTRONICS OF AUSTRALIA PTY, LTD.
161-165 Princess Highway, Hallam
Victoria 3803, Australia
Phone 03-8787-1200

ALPINE ELECTRONICS GmbH
Frankfurter Ring 117, 80807 München,
Germany
Phone 089-32 42 640

ALPINE ELECTRONICS OF U.K., LTD.
ALPINE House
Fletchamstead Highway, Coventry CV4
9TW, U.K.
Phone 0870-33 33 763

ALPINE ELECTRONICS (BENELUX) GMBH
Leuvensesteenweg 510-B6,
1930 Zaventem, Belgium
Tel.: 02-725 1315

ALPINE ELECTRONICS FRANCE S.A.R.L.
(RCS PONTOISE B 338 101 280)
98, Rue de la Belle Etoile, Z.I. Paris Nord II,
B.P. 50016, 95945 Roissy Charles de Gaulle
Cedex, France
Phone 01-48638989



ALPINE ITALIA S.p.A.
Viale C. Colombo 8, 20090 Trezzano
Sul Naviglio (MI), Italy
Phone 02-484781

ALPINE ELECTRONICS DE ESPAÑA, S.A.
Portal de Gamarra 36, Pabellón, 32
01013 Vitoria (Alava)-APDO 133, Spain
Phone 945-283588

INTRODUCTION: Please read this OWNER'S MANUAL thoroughly to familiarize yourself with each control and function. We at ALPINE hope that your new PLV-7 will give you many years of listening enjoyment. In case of problems when installing your PLV-7, please contact your authorized ALPINE dealer.

CAUTION: These controls are for tuning your system. Please consult your authorized Dealer for adjustment.

DESIGN NOTES: Thanks to the exclusive compact design of the PLV-7 Powered LAT Subwoofer System, it is no longer necessary to sacrifice space for outstanding bass performance. This is accomplished through the development and integration of several core technologies; a 500W RMS digital switch-mode PDX amplifier, a revolutionary linear array subwoofer, and a cutting edge Ultra Reflex enclosure. With equivalent cone area of approximately two 12" subwoofers enclosed in less than half the expected airspace, careful attention to every detail was required to achieve the design goals. Through the use of advanced acoustic design and proprietary structures, exceptional air volume displacement is managed while achieving unparalleled transient response, low frequency extension and ultra-low distortion. Although some air rush noise is present at extreme drive levels, it is effectively inaudible in any practical application within a complete system. The result is better system integration with an obviously tighter, faster and deeper bass response than previously possible with any other design.

 WARNING	This symbol means important instructions. Failure to heed them can result in serious injury or death.
 CAUTION	This symbol means important instructions. Failure to heed them can result in injury or property damage.

 **WARNING**

DO NOT OPERATE ANY FUNCTION THAT TAKES YOUR ATTENTION AWAY FROM SAFELY DRIVING YOUR VEHICLE.

Any function that requires your prolonged attention should only be performed after coming to a complete stop. Always stop the vehicle in a safe location before performing these functions. Failure to do so may result in an accident.

KEEP THE VOLUME AT A LEVEL WHERE YOU CAN STILL HEAR OUTSIDE NOISE WHILE DRIVING.

Excessive volume levels that obscure sounds such as emergency vehicle sirens or road warning signals (train crossings, etc.) can be dangerous and may result in an accident. LISTENING AT LOUD VOLUME LEVELS IN A CAR MAY ALSO CAUSE HEARING DAMAGE.

DO NOT DISASSEMBLE OR ALTER.

Doing so may result in an accident, fire or electric shock.

USE THIS PRODUCT FOR MOBILE 12V APPLICATIONS.

Use for other than its designed application may result in fire, electric shock or other injury.

USE THE CORRECT AMPERE RATING WHEN REPLACING FUSES.

Failure to do so may result in fire or electric shock.

DO NOT BLOCK VENTS OR RADIATOR PANELS.

Doing so may cause heat to build up inside and may result in fire.

MAKE THE CORRECT CONNECTIONS.

Failure to make the proper connections may result in fire or product damage.

USE ONLY IN CARS WITH A 12 VOLT NEGATIVE GROUND.

(Check with your dealer if you are not sure.) Failure to do so may result in fire, etc.

BEFORE WIRING, DISCONNECT THE CABLE FROM THE POSITIVE BATTERY TERMINAL.

Failure to do so may result in electric shock or injury due to electrical shorts.

DO NOT ALLOW CABLES TO BECOME ENTANGLED IN SURROUNDING OBJECTS.

Arrange wiring and cables in compliance with the manual to prevent obstructions when driving. Cables or wiring that obstruct or hang up on places such as the steering wheel, gear lever, brake pedals, etc. can be extremely hazardous.

DO NOT SPLICE INTO ELECTRICAL CABLES.

Never cut away cable insulation to supply power to other equipment. Doing so will exceed the current carrying capacity of the wire and result in fire or electric shock.

DO NOT DAMAGE PIPE OR WIRING WHEN DRILLING HOLES.

When drilling holes in the chassis for installation, take precautions so as not to contact, damage or obstruct pipes, fuel lines, tanks or electrical wiring. Failure to take such precautions may result in fire.

DO NOT USE BOLTS OR NUTS IN THE BRAKE OR STEERING SYSTEMS TO MAKE GROUND CONNECTIONS.

Bolts or nuts used for the brake or steering systems (or any other safety-related system), or tanks should NEVER be used for installations or ground connections. Using such parts could disable control of the vehicle and cause fire etc.

KEEP SMALL OBJECTS SUCH AS BOLTS OR SCREWS OUT OF THE REACH OF CHILDREN.

Swallowing them may result in serious injury. If swallowed, consult a physician immediately.

 **CAUTION**

HALT USE IMMEDIATELY IF A PROBLEM APPEARS.

Failure to do so may cause personal injury or damage to the product. Return it to your authorized Alpine dealer or the nearest Alpine Service Center for repairing.

HAVE THE WIRING AND INSTALLATION DONE BY EXPERTS.

The wiring and installation of this unit requires special technical skill and experience. To ensure safety, always contact the dealer where you purchased this product to have the work done.

USE SPECIFIED ACCESSORY PARTS AND INSTALL THEM SECURELY.

Be sure to use only the specified accessory parts. Use of other than designated parts may damage this unit internally or may not securely install the unit in place. This may cause parts to become loose resulting in hazards or product failure.

ARRANGE THE WIRING SO IT IS NOT CRIMPED OR PINCHED BY A SHARP METAL EDGE.

Route the cables and wiring away from moving parts (like the seat rails) or sharp or pointed edges. This will prevent crimping and damage to the wiring. If wiring passes through a hole in metal, use a rubber grommet to prevent the wire's insulation from being cut by the metal edge of the hole.

DO NOT INSTALL IN LOCATIONS WITH HIGH MOISTURE OR DUST.



Avoid installing the unit in locations with high incidence of moisture or dust. Moisture or dust that penetrates into this unit may result in product failure.

INTRODUCTION: Prière de lire attentivement ce MODE D'EMPLOI pour se familiariser avec chaque commande et fonction. Chez Alpine, nous espérons que le nouveau PLV-7 donnera de nombreuses années de plaisir d'écoute.

En cas de problèmes lors de l'installation du PLV-7, prière de contacter le revendeur agréé d'ALPINE.

PRÉCAUTION: Ces commandes sont utilisées pour la syntonisation du système. Prière de contacter le revendeur agréé pour le réglage.

NOTES DE CONCEPTION: Grâce à la conception exclusive compacte du système de haut-parleur de graves à transducteur à réseau linéaire entretenu par un PLV-7, il n'est plus nécessaire de sacrifier de l'espace pour obtenir un rendement exceptionnel des graves. Ceci est réalisé à partir du développement et de l'intégration de plusieurs technologies de base ; un amplificateur PDX en mode digital de commutation RMS de 500 W, un haut-parleur de graves à réseau linéaire révolutionnaire et un coffret Ultra Reflex de dernier cri. Avec une aire du cône équivalente à près de deux haut-parleurs de graves de 12 po dans un boîtier fermé réduit de moitié par rapport à l'espace aérien prévu, une attention particulière à tous les détails était requise pour atteindre les objectifs conceptuels. À travers l'utilisation de la conception acoustique avancée et des structures brevetées, la gestion des déplacements exceptionnels du volume d'air est obtenue tout en obtenant une réponse transitoire sans pareil, une extension de basse fréquence et une très faible distorsion. Bien que du souffle soit présent à des niveaux extrêmes d'excitation, il est pratiquement inaudible dans toute application pratique d'un système complet. Il en résulte une meilleure intégration du système associée à une réponse aux graves manifestement plus serrée, rapide et profonde que précédemment prévu en partant d'une conception différente.

 AVERTISSEMENT	<p>Ce symbole désigne des instructions importantes. Le non-respect de ces instructions peut entraîner de graves blessures, voire la mort.</p>
 ATTENTION	<p>Ce symbole désigne des instructions importantes. Le non-respect de ces instructions peut entraîner des blessures ou des dommages matériels.</p>

AVERTISSEMENT

N'ACTIVER AUCUNE FONCTION SUSCEPTIBLE DE DETOURNER VOTRE ATTENTION DE LA CONDUITE DU VÉHICULE.

Les fonctions requérant une attention prolongée ne doivent être exploitées qu'à l'arrêt complet du véhicule. Toujours arrêter le véhicule à un endroit sûr avant d'activer ces fonctions. Il y a un risque de provoquer un accident.

GARDER LE VOLUME À FAIBLE NIVEAU DE MANIÈRE À POUVOIR ENTENDRE LES BRUITS EXTERIEURS PENDANT LA CONDUITE.

Les niveaux de volumes excessifs, tels que les sirènes de véhicules d'urgence ou les signaux routiers d'avertissement (passage à niveau des trains, etc.), qui submergent les sons, peuvent être dangereux et causer des accidents. ÉCOUTER DES NIVEAUX SONORES ÉLEVÉS DANS UNE VOITURE PEUT ENDOMMAGER L'ACUITÉ AUDITIVE.

NE PAS DESASSEMBLER NI MODIFIER L'APPAREIL.

Il y a un risque d'accident, d'incendie ou de choc électrique.

UTILISER CET APPAREIL POUR DES APPLICATIONS MOBILES DE 12 V.

Toute utilisation autre que l'application désignée comporte un risque d'incendie, de choc électrique ou de blessure.

UTILISER DES FUSIBLES DE L'AMPERAGE APPROPRIÉE.

Il y a un risque d'incendie ou de décharge électrique.

NE PAS OBSTRUER LES SORTIES D'AIR NI LES PANNEAUX DU RADIATEUR.

Une surchauffe interne peut se produire et provoquer un incendie.

EFFECTUER CORRECTEMENT LES CONNEXIONS.

Il y a un risque de blessures ou de dommages à l'appareil.

A UTILISER UNIQUEMENT SUR DES VOITURES À MASSE NÉGATIVE DE 12 VOLTS.

(Vérifiez auprès de votre concessionnaire si vous n'en êtes pas certain.) Il y a un risque d'incendie, etc.

AVANT TOUTE CONNEXION, DEBRANCHER LE CÂBLE DE LA BORNE POSITIVE DE LA BATTERIE.

Il y a un risque de choc électrique ou de blessure par courts-circuits.

NE PAS COINCER LES CÂBLES AVEC DES OBJETS VOISINS.

Positionner les câbles conformément au manuel de manière à éviter toute obstruction en cours de conduite. Les câbles qui obstruent ou dépassent à des endroits tels que le volant, le levier de changement de vitesses, la pédale de frein, etc., peuvent s'avérer extrêmement dangereux.

NE PAS DENERGER LES CÂBLES ÉLECTRIQUES.

Ne jamais enlever la gaine isolante pour alimenter un autre appareil. Il y a un risque de dépassement de la capacité de courant et, partant, d'incendie ou de choc électrique.

NE PAS ENDOMMAGER DE CONDUITES NI DE CÂBLES LORS DU FORAGE DES TROUS.

Lors du forage de trous dans le châssis en vue de l'installation, veiller à ne pas entrer en contact, endommager ni obstruer de conduites, de tuyaux à carburant ou de fils électriques. Le non-respect de cette précaution peut entraîner un incendie.

NE PAS UTILISER DES ECROUS NI DES BOULONS DU CIRCUIT DE FREINAGE OU DE DIRECTION POUR LES CONNEXIONS DE MASSE.

Les boulons et les écrous utilisés pour les circuits de freinage et de direction (ou de tout autre système de sécurité) ou les réservoirs ne peuvent JAMAIS être utilisés pour l'installation ou la liaison à la masse. L'utilisation de ces organes peut désactiver le système de contrôle du véhicule et causer un incendie, etc.

GARDER LES PETITS OBJETS COMME LES BOULONS OU LES VIS HORS DE PORTEE DES ENFANTS.

L'ingestion de tels objets peut entraîner de graves blessures. En cas d'ingestion, consulter immédiatement un médecin.

ATTENTION

INTERROMPRE TOUTE UTILISATION EN CAS DE PROBLÈME.

Le non-respect de cette précaution peut entraîner des blessures ou endommager l'appareil. Retourner l'appareil auprès du distributeur Alpine agréé ou un centre de service après-vente Alpine en vue de la réparation.

FAIRE INSTALLER LE CÂBLAGE ET L'APPAREIL PAR DES EXPERTS.

Le câblage et l'installation de cet appareil requiert des compétences techniques et de l'expérience. Pour garantir la sécurité, faire procéder à l'installation de cet appareil par le distributeur qui vous l'a vendu.

UTILISER LES ACCESSOIRES SPÉCIFIÉS ET LES INSTALLER CORRECTEMENT.

Utiliser uniquement les accessoires spécifiés. L'utilisation d'autres composants que les composants spécifiés peut causer des dommages internes à cet appareil ou son installation risque de ne pas être effectuée correctement. Les pièces utilisées risquent de se desserrer et de provoquer des dommages ou une défaillance de l'appareil.

FAIRE CHEMINER LE CÂBLAGE DE MANIÈRE À NE PAS LE COINCER CONTRE UNE ARETE MÉTALLIQUE.

Faire cheminer les câbles à l'écart des pièces mobiles (comme les rails d'un siège) et des arêtes acérées ou pointues. Cela évitera ainsi de coincer et d'endommager les câbles. Si un câble passe dans un orifice métallique, utiliser un passe-cloison en caoutchouc pour éviter que la gaine isolante du câble ne soit endommagée par le rebord métallique de l'orifice.

NE PAS INSTALLER À DES ENDROITS TRÈS HUMIDES OU POUSSIEREUX.

Éviter d'installer l'appareil à des endroits soumis à une forte humidité ou à de la poussière en excès. La pénétration d'humidité ou de poussière à l'intérieur de cet appareil risque de provoquer une défaillance.

Mounting

Due to the high output of the integrated 500W amplifier, some heat is produced when the system is in operation. Therefore, the heatsink should not be obstructed, allowing for free circulation of air. For proper installation please contact your authorized Alpine dealer.

- 1 Attach the included mounting plates with the supplied screws to the pre-drilled holes in the bottom of the enclosure. **WARNING:** Make sure to use the screws provided for mounting the plate to the enclosure to avoid potential damage to internal parts.

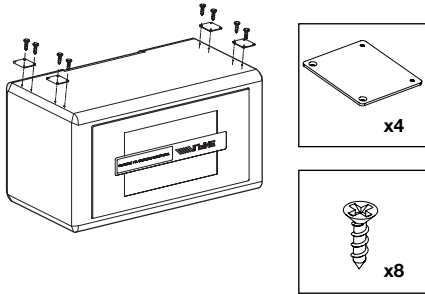

- 2 Once the plates are mounted as shown, position the PLV-7 in the desired location within the vehicle. Before securing with screws, check to make sure all screws can affix to a structurally solid surface while avoiding vehicle wiring, components, etc.

Note: For securing the mounting plates to the vehicle, it may be necessary to use longer screws (not included) to accommodate carpet thickness, etc.

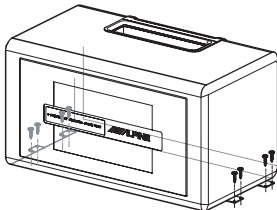

Wiring Connections

- 1 Remove the tuning access panel on the amplifier

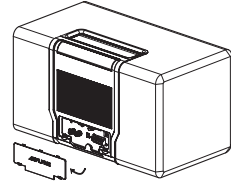

- 2 Then gently remove the amplifier trim panel

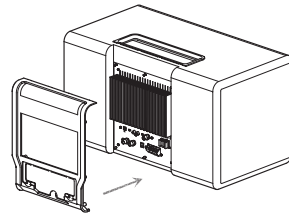

- 3 Route the wires through the opening on the bottom of the trim panel

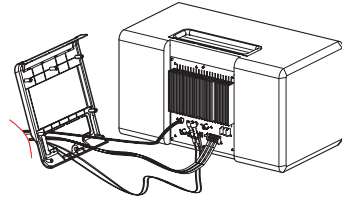

- 4 After making all you connections (refer to the "amplifier connection" portion) re-install the amplifier trim panel by lining up the trim panel mounting grommets over the pegs and press firmly at each corner until panel is flush to the enclosure

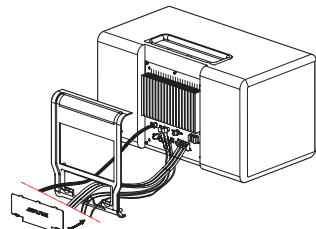

Assemblage

En raison du rendement élevé de l'amplificateur intégré de 500 W, de la chaleur se dégage lorsque le système est en marche. Par conséquent, le dissipateur thermique ne devrait pas être encombré afin de permettre une circulation libre de l'air. Veuillez contacter votre distributeur agréé Alpine pour une installation correcte.

- 1 **Fixer les plaques d'assemblage incluses aux trous pré-perçés à la base de l'enceinte à l'aide des vis fournies. AVERTISSEMENT: Assurez-vous d'utiliser les vis fournies pour fixer la plaque à l'enceinte afin d'éviter des dégâts potentiels aux parties internes.**

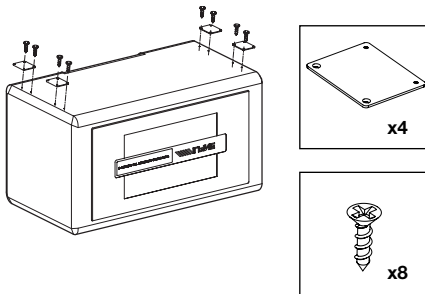

- 2 **Dès que les plaques sont fixées comme illustré, positionner le PLV-7 à l'emplacement voulu dans le véhicule. Avant de stabiliser avec les vis, vérifier qu'elles peuvent toutes se fixer à une surface structurellement solide tout en évitant le câblage, les composants, etc. du véhicule.**

Note: Pour bien fixer les plaques d'assemblage au véhicule, il pourrait être nécessaire d'utiliser de plus longues vis (non fournies) pour tenir compte de l'épaisseur du tapis, etc.

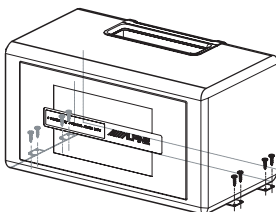

Connexions de Câblage

- 1 **Retirer le panneau d'accès aux réglages de l'amplificateur.**

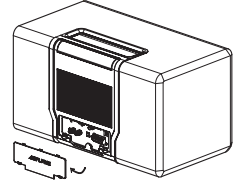

- 2 **Ensuite, retirer doucement le couvercle d'une extrémité de l'amplificateur**

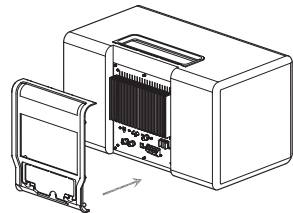

- 3 **Acheminer les fils électriques à travers l'ouverture à la base du couvercle de l'amplificateur**

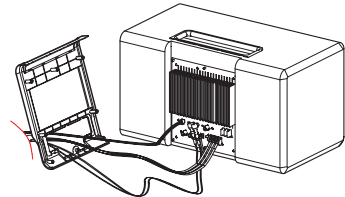

- 4 **Après avoir établi toutes les connexions (vous référer à la partie «connexion de l'amplificateur»), réinstaller le couvercle de l'amplificateur en alignant les rondelles de montage sur les taquets et presser fermement sur chaque coin jusqu'à ce que le panneau corresponde parfaitement à l'ouverture.**

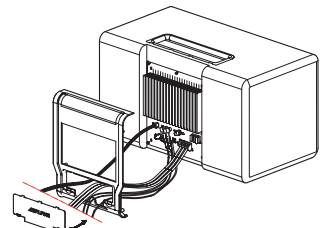

Connections

Before making connections, be sure to turn the power off to all audio components, and disconnect the vehicle's positive (+) terminal until all connections are made.

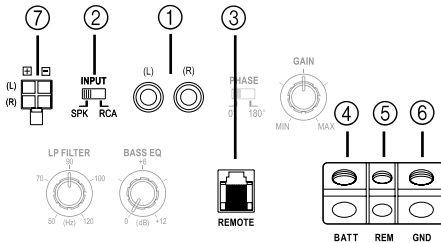

① RCA Input

Connect these jacks to the line out leads of your headunit using RCA extension cables (sold separately). The INPUT select switch ② must be selected to RCA for operation.

③ Remote Bass Control Input

In systems where dedicated subwoofer level control is unavailable, connect this jack with the included cable to the Remote Bass Control Unit, and mount securely where it can be accessed within the cabin for adjustment.

④ Battery Terminal (BATT)

Making sure that the vehicle's positive (+) battery terminal is disconnected first, connect the amplifier's BATT terminal with a power lead wire (recommended minimum of 8 gauge wire, sold separately). Although the PLV-7 amplifier is fused, you must install an in-line fuse (sold separately) with a 60A rating to this power lead as close to the battery as possible to protect your vehicle's electrical system in case of a short circuit.

⑤ Remote Turn-On Terminal (REM)

Connect this lead to the remote turn-on or power antenna (positive trigger, (+) 12V only) lead of your headunit. Note: connection of this terminal is unnecessary if using speaker level input only.

⑥ Ground Terminal (GND)

Connect this lead securely to a clean, bare metal spot on the vehicle's chassis. Verify this point is a true ground by checking for continuity between that point and the negative (-) terminal of the vehicle's battery. Ground all of your audio components to the same point on the chassis to prevent ground loops.

⑦ Speaker Level Input

With the supplied speaker level input connector and pigtail wiring, this connection is for headunits not equipped with preamp level outputs. The INPUT select switch ② must be selected to SPK for operation. Note: speaker level inputs have automatic turn-on signal sensing, and therefore no remote trigger is required.

Left Speaker Positive (+) = White
 Left Speaker Negative (-) = White/black
 Right Speaker Positive (+) = Gray
 Right Speaker Negative (-) = Gray/Black

Control Settings

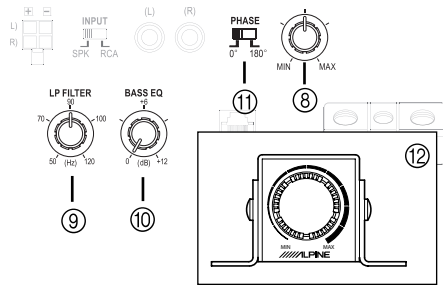

⑧ Gain Control

Using a dynamic music CD as a source, and with GAIN set to MIN (minimum), increase the headunit volume until the output becomes noticeably distorted. Then reduce the headunit volume to just below the point of distortion onset. Adjust the GAIN as necessary to achieve maximum system volume at minimum amplifier gain while avoiding output clipping.

IMPORTANT NOTES:

- For initial GAIN adjustment, make sure BASS EQ is set to 0dB (flat) and Remote Bass Control ⑫ level, if used, is set to maximum.
- During setup, port air rush noise may be noticeable with some music content while in close proximity to the PLV-7 at maximum output. However, it will be inaudible in virtually all vehicle applications at the listening position(s).

⑨ Low-pass Filter

This setting allows you to adjust your subwoofer system's crossover frequency. The crossover range is 50Hz to 120Hz. The most common setting is between 70Hz and 90Hz. Note: Due to the PLV-7's low distortion and wide bandwidth, it may be advantageous for system integration to initially select and evaluate a higher than traditional crossover point.

⑩ Bass EQ

This setting provides the ability to boost low frequency output of the system (centered at 45Hz, Q=1.8) from 0dB (flat) to +12dB. Note: it may be necessary to lower the GAIN ⑧ if applying significant boost.

⑪ Phase Select

With this switch at 0°, the PLV-7's output will be in phase with full-range speakers in the system. At 180°, it will be out of phase. It may be advantageous to try both positions, depending on the particular vehicle or subwoofer location.

⑫ Remote Bass Control

In systems where separate subwoofer level control is unavailable, the included Remote Bass Control Unit may be used to adjust the PLV-7's output level remotely. If set to maximum as recommended during initial setup, it will function as an attenuator.

Connexions

Avant d'établir les connexions, assurez-vous que toutes les composantes audio sont hors tension et déconnectez la borne positive (+) du véhicule jusqu'à ce que toutes les connexions soient faites.

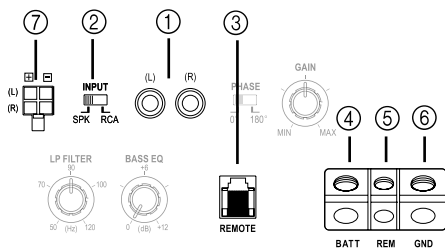

① Entrée RCA

Connecter ces prises femelles aux broches de raccordement de votre récepteur audio à l'aide des câbles RCA d'extension (vendus séparément). Le commutateur de choix d'entrée ② doit être positionné à RCA pour le fonctionnement.

③ Entrée du contrôle à distance des graves

Dans les systèmes où le contrôle dédié du volume du haut-parleur des graves n'est pas disponible, connecter cette prise femelle à l'Unité de contrôle à distance des graves avec le câble fourni et monter solidement dans un emplacement de la cabine facile d'accès pour faire des réglages.

④ Borne de batterie (BATT)

En vous assurant d'abord que la borne positive (+) de la batterie du véhicule est déconnectée, connecter la borne BATT de l'amplificateur avec une broche électrique de raccordement (le fil de connexion recommandé d'un diamètre minimum de 8 est vendu séparément). Bien que l'amplificateur PLV-7 ait un fusible, vous devez incorporer un fusible (vendu séparément) de caractéristique 60A au fil d'alimentation aussi près de la batterie que possible pour protéger le système électrique de votre véhicule en cas de court circuit.

⑤ Borne de mise sous tension à distance (REM)

Connecter cette broche de raccordement à la borne de mise sous tension ou à celle de l'antenne à commande électrique (déclencheur positif, (+) 12V seulement) de votre récepteur audio. Notez : Il n'est pas nécessaire de connecter cette borne si l'on utilise uniquement l'entrée du volume de haut-parleur.

⑥ Mise à la terre (GND)

Connecter solidement cette broche de raccordement à une partie métallique nue et propre du châssis du véhicule. Vérifier que cet emplacement est bien conducteur relié à la terre pour assurer sa continuité avec la borne négative (-) de la batterie du véhicule. Mettre à la terre toutes les composantes de votre récepteur audio au même emplacement du châssis pour éviter les boucles de masse.

⑦ Entrée du volume du haut-parleur

Avec le connecteur d'entrée du volume du haut-parleur fourni avec le câblage en tire bouchon, cette connexion concerne les récepteurs audio qui ne sont pas équipés de sorties pour niveau de préamplification. Le commutateur de choix d'entrée ② doit être positionné à SPK pour le fonctionnement. Notez : les entrées du volume du haut-parleur ont une mise en marche automatique de détection de signal; aucun déclencheur à distance n'est donc nécessaire.

Borne positive (+) du haut-parleur gauche = blanche
Borne négative (-) du haut-parleur gauche = blanche/noire
Borne positive (+) du haut-parleur droit = grise
Borne négative (-) du haut-parleur droit = grise/noire

Réglages

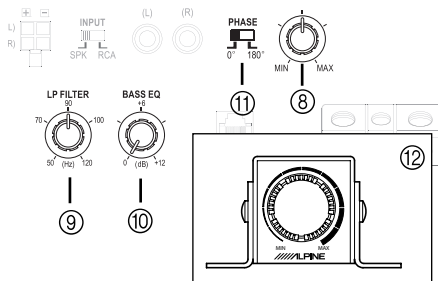

⑧ Commande de Gain

En utilisant un CD de musique dynamique comme source, en réglant le GAIN à MIN (minimum), augmenter le volume du récepteur audio jusqu'à ce que le son soit clairement distordu. Réduire ensuite le volume du récepteur audio jusqu'au niveau précédant immédiatement le début de la distorsion. Régler le niveau du GAIN afin d'obtenir le volume maximal du système pour un gain minimum d'amplification tout en évitant l'écrêtage du son.

NOTES IMPORTANTES :

a) Pour le réglage initial du GAIN, assurez-vous que CORR. GRAVES est en position 0dB (plat) et que le niveau du contrôle à distance ⑫ s'il est utilisé, est en position maximum
b) Pendant le réglage, il est possible d'entendre un bruit de soufflé en même temps que la musique lorsque l'on se trouve très près du PLV-7 réglé à son volume maximal. Cependant, ce sera inaudible dans presque toutes les applications de véhicule aux distances normales d'écoute.

⑨ Filtre passe-bas

Ce paramètre vous permet de régler la fréquence de recouvrement de votre système de haut-parleur des graves. L'étendue efficace de recouvrement se situe entre 50Hz et 120Hz. Le réglage le plus courant se situe entre 70Hz et 90Hz. Notez : A cause de la faible distorsion et de la large bande passante du PLV-7, il pourrait être avantageux pour l'intégration du système de sélectionner et évaluer d'abord un point de première convergence plus élevé.

⑩ Corrections des graves (Corr. Graves)

Ce paramètre fournit la possibilité d'augmenter les émissions basses fréquences du système (centrées à 45Hz, Q=1,8) de 0dB (plat) à +12dB.

Notez : Il pourrait être nécessaire de diminuer le GAIN ⑧ si l'on applique une augmentation significative.

⑪ Sélection de phase

Ce commutateur étant en position 0°, l'émission du PLV-7 sera en phase avec les haut-parleurs à gamme étendue du système. À 180°, elle sera en opposition de phase. Il pourrait être avantageux d'essayer les deux positions en fonction du type de véhicule ou de l'emplacement du haut-parleur de graves.

⑫ Contrôle à distance des graves

Dans les systèmes où le contrôle séparé du volume du haut-parleur des graves n'est pas disponible, l'Unité de contrôle à distance des graves pourrait être utilisé pour régler à distance le volume des émissions du PLV-7. Si elle est en position maximum telle que recommandé pendant l'initialisation, elle fonctionnera comme silencieux.

Specifications

Amplifier:

- RMS Continuous Power (CEA2006)
 - At 14.4VDC, 30 Hz—120 Hz
 - into 4 ohms, 1% THD500 Watts x1
- S/N Ratio
 - IHF A Weighted, reference rated power and load 110 dB
 - IHF A Weighted, CEA2006, reference 1W
 - into rated load 100 dB
- Low level inputs
 - Input impedance20K Ω
 - Sensitivity for full power output, adjustable... 170 mV — 5 V
 - Maximum input level (input clipping point
 - at min gain)20 V
- High level inputs
 - Input impedance200 Ω
 - Sensitivity for full power output, adjustable... 450 mV — 14 V
 - Maximum input level (input clipping point
 - at min gain)..... .55 V
 - Maximum DC offset +50 VDC
- Crossover (low-pass)
 - 4th order Linkwitz-Riley, adjustable 50—120 Hz
- Subsonic filter
 - 4th order Butterworth, fixed 30 Hz
- Bass EQ
 - Center frequency 45 Hz
 - Q 1.8
 - Boost, adjustable 0 — +12 dB
- DC Power Input
 - Voltage range 9-16 VDC
 - Under-voltage protection..... Power-off < 9 VDC
 - Over-voltage protection..... Shutdown/Red LED > 16 VDC
- Over-Temperature Protection
 - 6 dB volume reductionInternal temperature > 70°C
 - Shutdown/Red LEDInternal temperature > 80°C
 - ShutdownTransformer temperature > 100°C

Enclosure:

Weight72lbs (33kg)

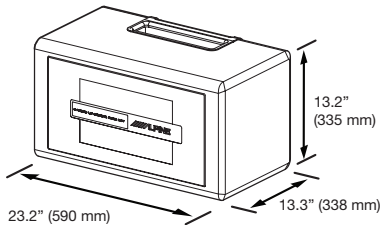

For product improvement, specifications and design are subject to change without notice.

Spécifications

Amplificateur:

- Pression acoustique efficace en courant continu (CEA2006)
 - À 14.4V CC, 30 Hz – 120 Hz
 - dans 4 ohms, 1% THD500 Watts x1
- Ratio S/N
 - IHF pondéré A, puissance nominale
 - et régime de référence 110 dB
 - IHF pondéré A, CEA2006, 1W de référence
 - dans le régime nominal 100 dB
- Entrées micro
 - Impédance d'entrée20K Ω
 - Sensibilité à l'émission en pleine
 - puissance, réglable 170 mV — 5 V
 - Maximum de niveau d'enregistrement
 - (point d'écrêtage d'enregistrement au gain min)20 V
- Enregistrements de niveau élevé
 - Impédance d'entrée200 Ω
 - Sensibilité à l'émission en pleine
 - puissance, réglable 450 mV — 14 V
 - Maximum de niveau d'enregistrement
 - (point d'écrêtage d'enregistrement au gain min)..... .55 V
 - Décalage maximal du courant continu +50 VDC
- Recouvrement (passe-bas)
 - Linkwitz-Riley de 4ième ordre, réglable 50—120 Hz
- Filtre subsonique
 - Butterworth de 4ième ordre, fixé..... 30 Hz
- Corr. Graves
 - Fréquence centrale 45 Hz
 - Q 1.8
 - Survolage, réglable 0 — +12 dB
- Puissance consommée en courant continu
 - Plage de tension 9-16 VDC
 - Protection de sous-tension Hors tension < 9 VDC
 - Protection de sur-tension Voyant LED à
 - Fermeture/rouge > 16 VDC
- Protection de sur-température
 - 6 dB de réduction de volume Température interne > 70°C
 - Voyant LED à fermeture/rouge . Température interne > 80°C
 - Fermeture..... Température du transducteur > 100°C

Coffret :

Poids 72 livres (33kg)

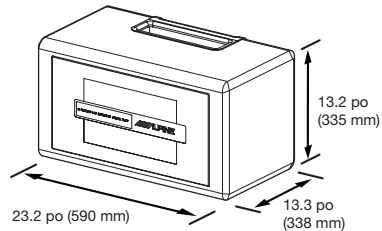

Pour l'amélioration des produits, les changements dans les spécifications et la conception peuvent être apportés sans préavis.